

Ventura TG

TRUE GEL

VTG 12 110



Области применения: электротранспорт, лодки и катера, AWP-платформы, автодома, гольф-кары, инвалидные коляски, оборудование для теплиц, солнечные панели, ветрогенераторы.

Технология TRUE GEL – настоящие батареи с желеобразным электролитом.

Клапан избыточного давления поддерживает внутри аккумуляторов необходимое давление для протекания реакции рекомбинации (коэффициент рекомбинации более 99%).

Долив воды не требуется в течение всего срока службы.

Возможен монтаж в горизонтальном и вертикальном положении.

Установка на крышку не допускается.

Идеальны для интенсивного циклического и стационарного режимов работы в экстремальных условиях.

Количество циклов в циклическом режиме при DOD 60% - до 800 !!!

Срок службы в стационарном режиме - 15 лет.

Конструкция с усиленными решётками, высокочистым свинцом и запатентованным гелевым электролитом, позволяет VTG отлично восстанавливаться после глубокого разряда.

ТЕХНИЧЕСКИЕ ДАННЫЕ

Номинальное напряжение, V	12
Материал корпуса	A.B.S. UL94-HB
Номинальная емкость: C ₅ до 1,75 V/эл-т Ач C ₂₀ до 1,75 V/эл-т Ач	110.0 145.0
Диапазон рабочих температур °C: - рабочая температура - разряд - заряд - хранение	+25 ± 5 -40 ~ +60 -20 ~ +50 -40 ~ +60
Среднемесячный саморазряд, не более ...%	3
Напряжение заряда, V: - режим постоянного подзаряда - циклический режим	13.6~13.8 14.2~14.4
Максимальный зарядный ток, А	29.0
Вес, кг	44.0



Конечное напряжение, В/эл-т	Время разряда							
	10 мин	15 мин	30 мин	1 ч	2 ч	3 ч	5 ч	8 ч
1.60 В	247.1	198.4	133.0	81.1	48.5	33.5	22.5	15.5
1.65 В	235.2	194.3	131.8	80.7	48.1	33.4	22.4	15.4
1.70 В	226.9	191.3	131.0	79.9	47.8	33.1	22.2	15.2
1.75 В	211.8	184.3	128.9	79.2	47.4	33.0	22.0	15.1
1.80 В	195.4	171.8	124.5	77.3	46.6	32.1	21.6	14.9

Конечное напряжение, В/эл-т	Время разряда							
	10 мин	15 мин	30 мин	1 ч	2 ч	3 ч	5 ч	8 ч
1.60 В	439	364	253	156	95.3	66.5	44.7	30.8
1.65 В	425	358	250	156	94.8	66.5	44.6	30.7
1.70 В	414	354	250	155	94.2	66.2	44.4	30.5
1.75 В	390	341	247	153	93.5	66.0	43.9	30.2
1.80 В	364	319	239	150	92.3	64.2	43.1	29.7

Примечание: приведены средние значения, полученные в течение трех циклов заряда/разряда

Производитель оставляет за собой право вносить изменения в связи с проводящимися мероприятиями по оптимизации типов

Габаритные размеры, мм

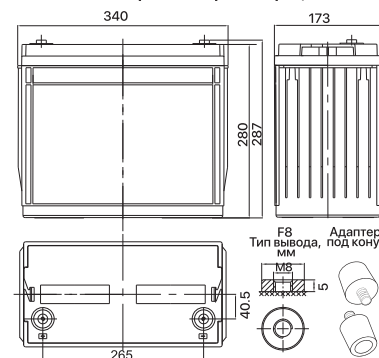

VTG 12 110

ГРАФИК РАЗРЯДА

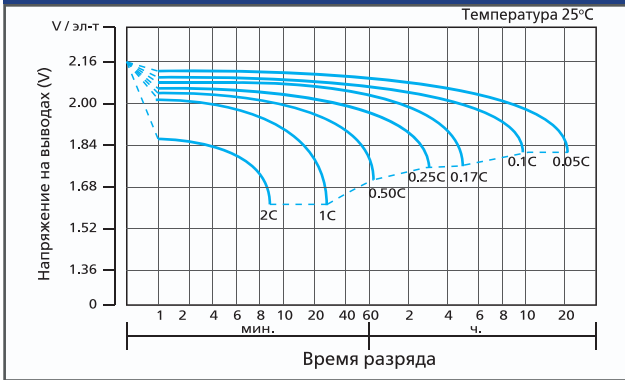

ХАРАКТЕРИСТИКИ ЗАРЯДА

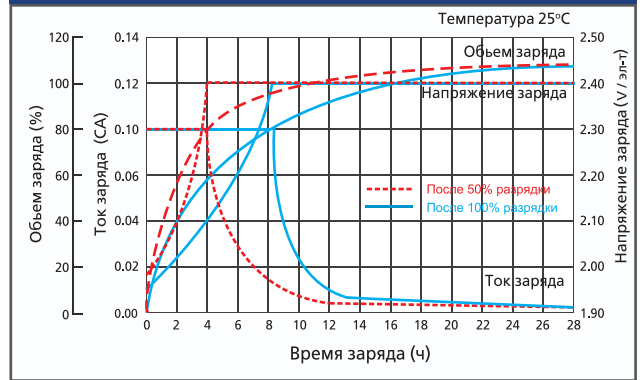

СРОК СЛУЖБЫ

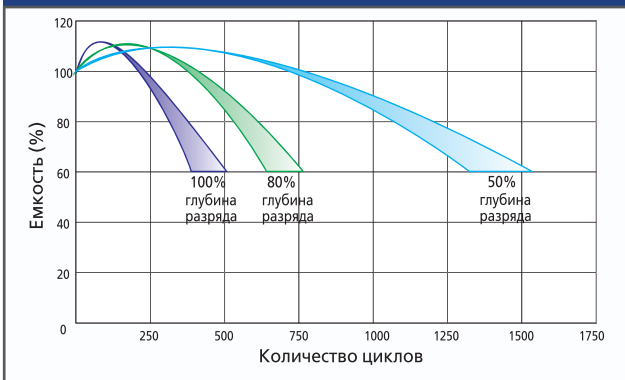

ЗАВИСИМОСТЬ НАПРЯЖЕНИЯ ОТ ТЕМПЕРАТУРЫ

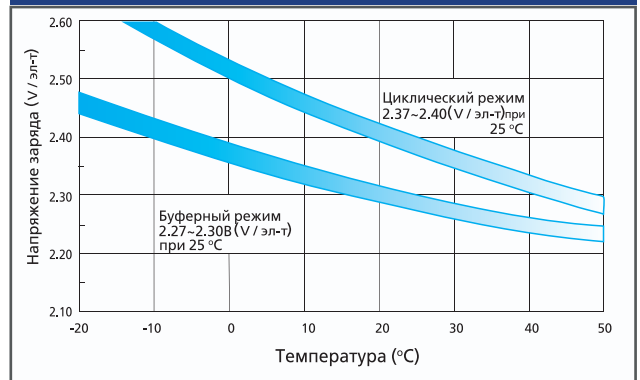

ЗАВИСИМОСТЬ ЕМКОСТИ ОТ ТЕМПЕРАТУРЫ

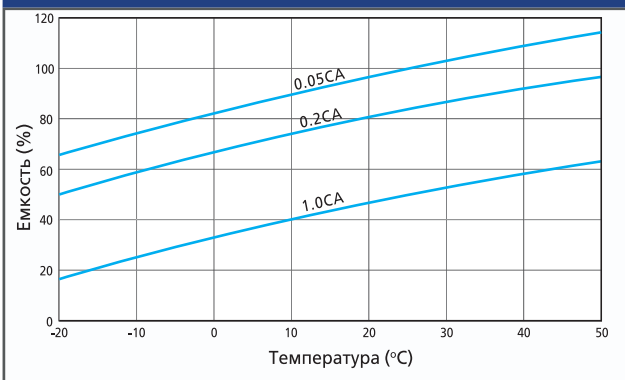

ХРАНЕНИЕ И САМОЗАРЯД

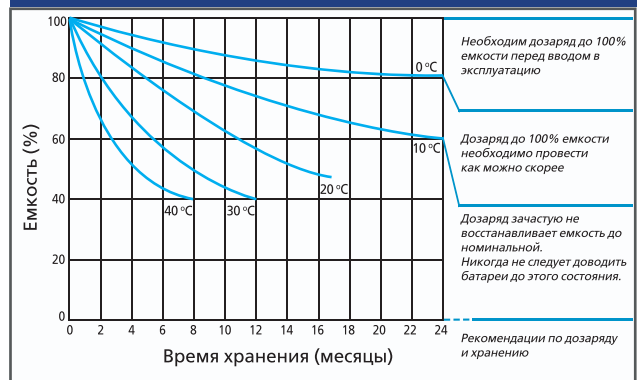

ЗАВИСИМОСТЬ СРОКА СЛУЖБЫ ОТ ТЕМПЕРАТУРЫ

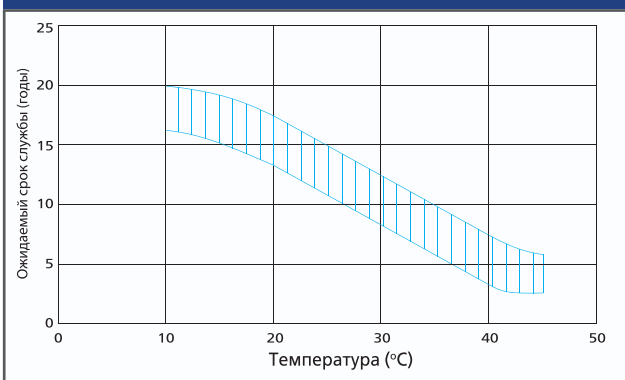

ЗАВИСИМОСТЬ ОСТАТОЧНОЙ ЕМКОСТИ ОТ НАПРЯЖЕНИЯ ХОЛОСТОГО ХОДА (20°C)

