

Dry Cell Traction Industrial Battery Block

Батареи Discover серии Dry Cell Traction это превосходное решение для использования на коммерческом, промышленном или частном оборудовании.

Полностью не обслуживаемая, в производстве используются утолщенные пластины из кальциевого сплава. Конструкция батарей разработана для суровых условий эксплуатации и повторяющихся глубоких разрядов. Батареи серии Dry Cell Traction – отлично подходят для использования на погрузочной и складской технике, различного вида электромобилях и водном транспорте, стационарных и возобновляемых источниках питания.

MECHANICAL DRAWINGS

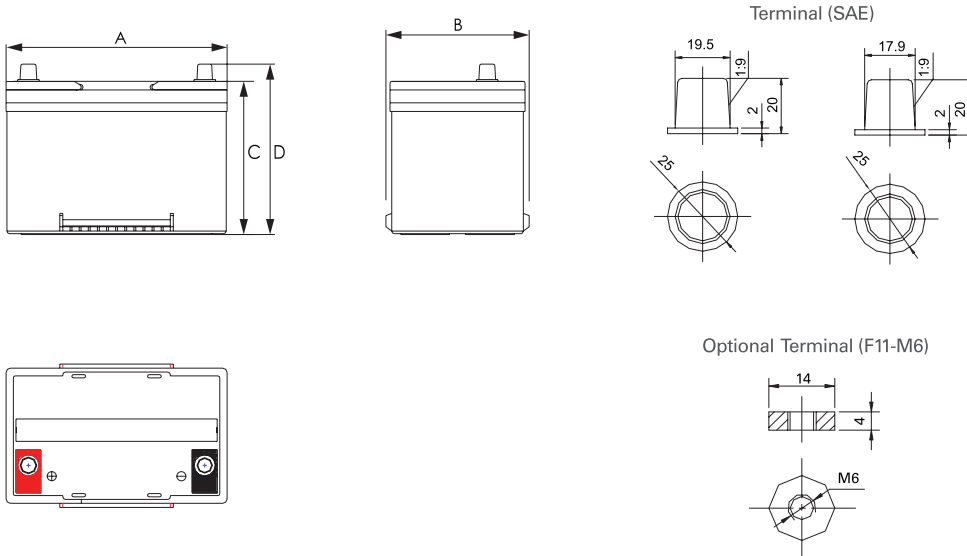

АППАРАТНЫЕ ХАРАКТЕРИСТИКИ

Номер изготовителя	34	
Длина (A)	10.2 in	258 mm
Ширина (B)	6.6 in	167 mm
Высота (C)	7.0 in	178 mm
Общая высот (D)	7.8 in	198 mm
Вес	43 lbs	20 kgs
Терминал (Opt'l)*	SAE (F11-M6)	
Ячеек (s)	6	
Электролит	1.2875 S.G.	AGM

NOTE: There is a tolerance of +/-2%.

*TERMINAL TORQUE: Please refer to our document, located in the Resources webpage (www.discoverbattery.com/resources).

ХАРАКТЕРИСТИКИ ЭЛЕКТРОСИСТЕМЫ

Напряжение	12 V	
80% DOD обрыв напряжения	11.4 V	
Внутреннее сопротивление	5.60 mΩ	
Корот. замык (20°C 68°F)	1980 A	
Саморазряд	Less than 3% per month (20°C 68°F)	
Пусковой ток**	485 @ 0°C (32°F)	405 @ -18°C (0 F)
Температура заряда	Min: -10°C (14°F) Max: 50°C (122°F)	
Температура разряда***	Min: -40°C (-40°F) Max: 50°C (122°F)	
Хранение	Min: -20°C (-4°F) Max: 60°C (140°F)	

Пусковой ток** Информация касательно пускового тока приведена в качестве справки. Необходимо учитывать особенности конструкции, при использовании батарей глубокого цикла, в качестве стартерной батареи.

Внимание*** При использовании на оборудовании при максимальных температурах, следите за глубиной разряда, напряжением и током.

ЭЛЕКТРИЧЕСКАЯ СПЕЦИФИКАЦИЯ

Amp Hours (AH)						Минуты разряда				
100 HR	20 HR	10 HR	5 HR	3 HR	1 HR	@25A	@56A	@75A	@85A	@100A
72	65	60	55	48	39	115	42	28	25	22

Максимальное значение	Peak (5 seconds)	Peak (10 seconds)	Continuous	Recommended Continuous
Заряд	1C10Hr	0.75C10Hr	0.5C10Hr	0.3C10Hr
Разряд	2C10Hr	1.5C10Hr	1C10Hr	0.5C10Hr

ОСОБЕННОСТИ И ПРЕИМУЩЕСТВА

- Полностью не обслуживаемая. Крупнейшие производители оригинального оборудования выбирают продукцию Discover.
- Тяговые решетки Heavy Duty (PbCaSn) позволяют увеличивать адгезию активной массы и устойчивы к образованию коррозии.
- Ударопрочный, усиленный сополимер и моноблоки из полипропилена, с плоскими крышками.
- Эффективность рекомбинации газа свыше 99,9%.
- Большой выбор конфигурации терминалов. Все модели оснащены ручками для комфортного переноса.
- Классифицируется как не опасный груз. Нет ограничений для транспортировки
 - Воздух (IATA/ICAO - положение 67)
 - Поверхность (DOT-CFR-HMR49)
 - Вода (IMDG поправка 27)
- Пригодна к переработке, в производстве используются переработанные материалы.

СЕРТИФИКАТЫ И СТАНДАРТЫ

Разработана в соответствии с приложениями VCI, IEC и BS EN включенными в стандарты:

- IEC60896-21/22
- BS EN 60254-1:2005
- AS/NZS 4029.2:2000 BS EN 60254-1:2005 (MOD).

Продукция Discover[®] сертифицирована многочисленными стандартами:

- ISO, UL, QS, и TUV стандартами
- ETTS Germany
- Euro Bat классификатором для Environmental Stewardship Standards.



NOTE:

IUI with Pulse Termination algorithm uses a pulse termination criterion. As a safety precaution during the Finish phase, if the average cell voltage, or volts per cell (vpc), exceeds U2 and the charger output has been on for more than 30 seconds, the output is shut off until the vpc falls to U3. The finish phase then resumes and this "pulsing" continues until the target overcharge (108% - 112%) is reached.

NOTE 2:

Please note the voltage settings displayed in the IUI with Pulse Termination Charge Profile graph, corresponds to the set points at 25°C (77°F). For temperatures below 25°C, adjust +0.005VPC/°C (or 0.003VPC per °F). For temperatures above 25°C, adjust -0.005VPC/°C (or 0.003VPC per °F).

$$\Delta V = (T-25^{\circ}C) \times \left(\frac{0.005VPC}{^{\circ}C} \right)$$

ВЛИЯНИЕ ТЕМПЕРАТУРЫ НА ЕМКОСТЬ

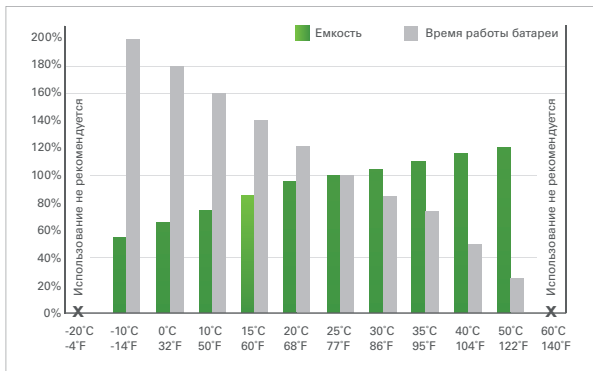

СООТНОШЕНИЕ НАПЯЖЕНИЯ РАЗОМКНУТОЙ ЦЕПИ И СТЕПЕНИ ЗАРЯДА ПРИ 20 °C

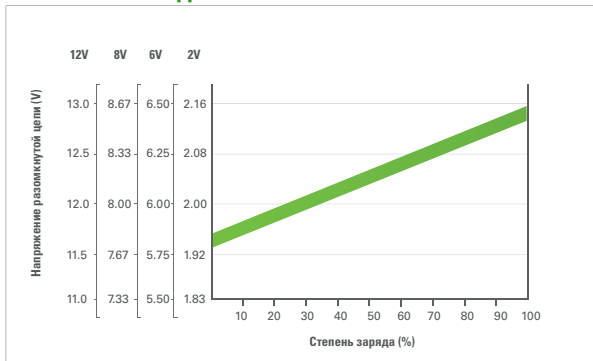

ПОСТОЯННЫЙ ТОК IUI С ГАСЯЩИМ ИМПУЛЬСОМ

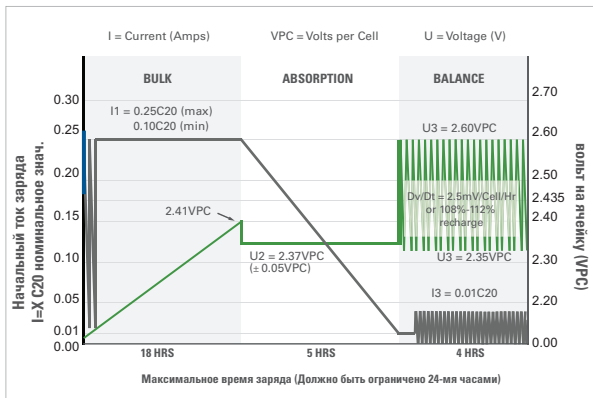

ПРОДОЛЖИТЕЛЬНОСТЬ ЦИКЛОВ РАЗРЯДА-ЗАРЯДА ВО ВЗАИМОСВЯЗИ С ГЛУБИНОЙ РАЗРЯДА (25 °C)

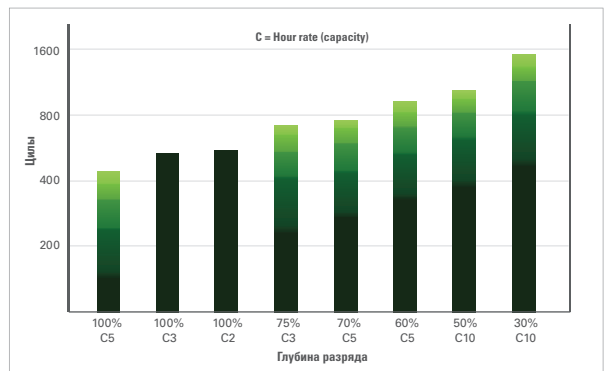

ХАРАКТЕРИСТИКИ САМОРАЗРЯДА

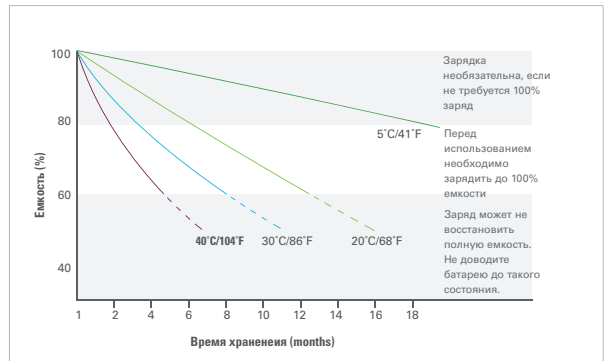

С РЕГУЛЯТОРОМ НАПЯЖЕНИЯ IUU

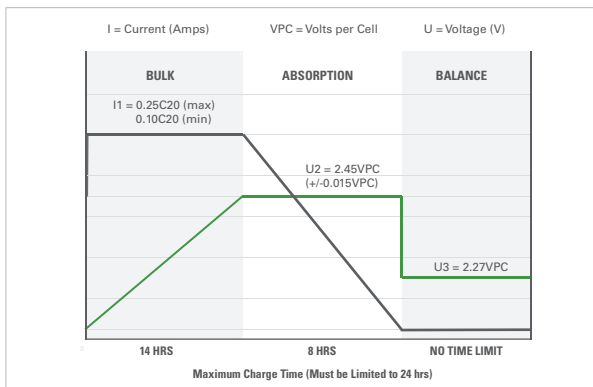

СВЯЗЬ МЕЖДУ НАПЯЖЕНИЕМ ЗАРЯДА И ТЕМПЕРАТУРОЙ

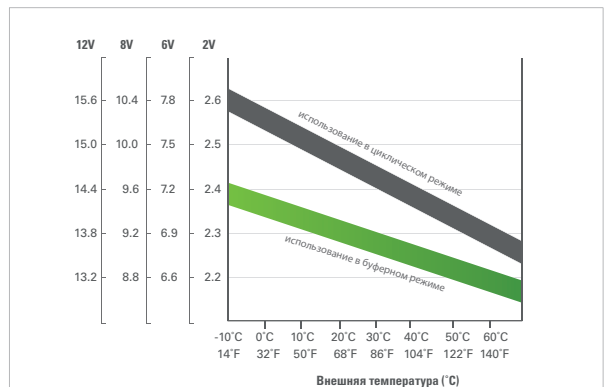

Когда температура падает зарядное напряжение должно быть увеличено, чтобы предотвратить недозаряд. Рекомендовано использовать зарядные устройства с температурной компенсацией.

any time without notice or obligation. It is the responsibility of the reader of this information to verify any and all information presented herein.